

# TYNNYRISAUNA ANTON

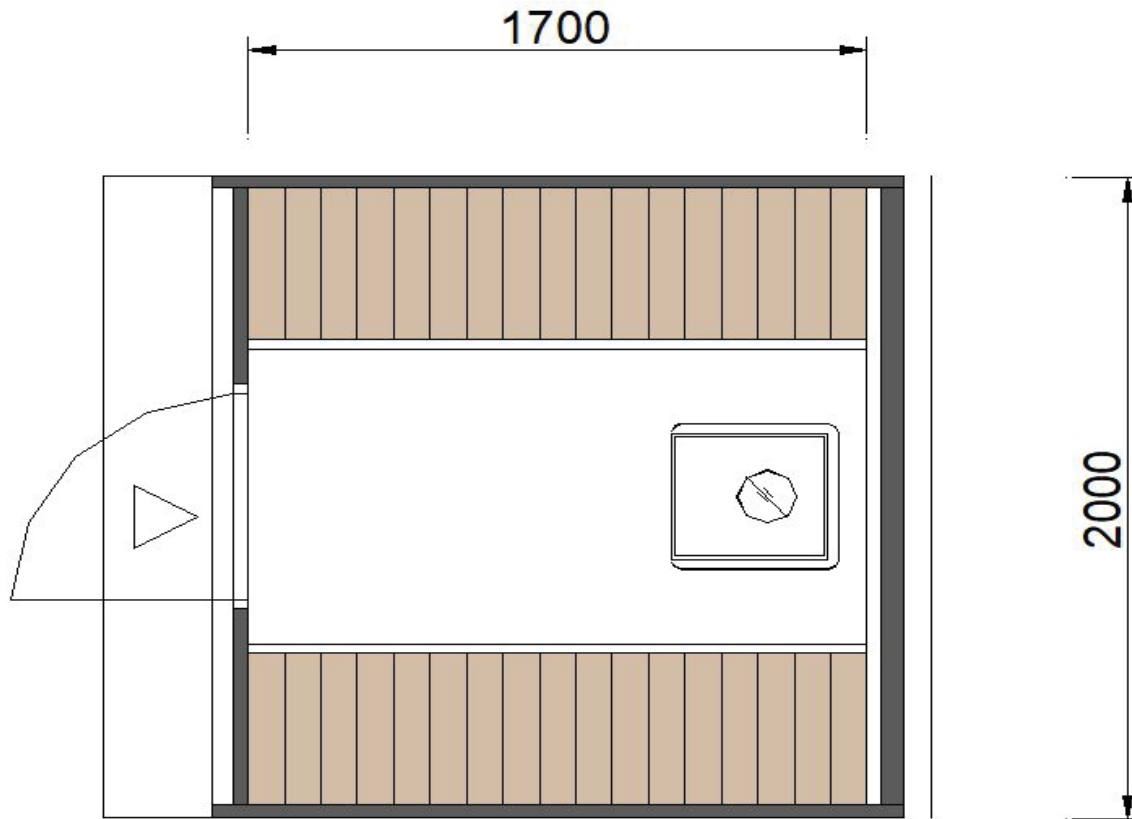

ARCTIC FINLAND HOUSE  
TYNNYRISAUNA ANTON

## SISÄLTÖ:

1. Tekniset tiedot ja toimitussisältö
2. Pääpiirustus
3. Toimitus
4. Puun pintakäsittely

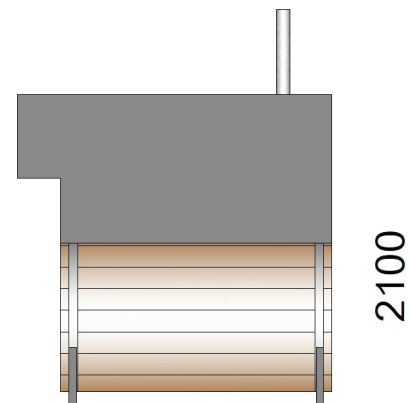

ARCTIC FINLAND HOUSE  
TYNNYRISAUNA ANTON

# 1. Tekniset tiedot ja toimitussisältö



## TOIMITUSSISÄLTÖ

### Tynnyrisauna Anton

- Kokonainen tynnyrisauna jalaksilla
- Materiaali lämpökäsitelty kuusi
- Katteena musta palahuopa
- Lauteet lämpökäsitelty mänty
- Lattiarallit
- Ikkunalla ja lukolla varustettu ulko-ovi

### Varustelu

- Kiuas ja kiuaskivet
- Savupiippu ja vesisäiliö
- Sadevesikourut

## TEKNISET TIEDOT:

- Malli Tynnyrisauna
- Pituus 2 m
- Tilaa 4 hlö
- Korkeus 2100 mm
- Paino 650 kg
- Ulko-oven mitat 700 x 1870 mm

## 2. Pääpiirustus

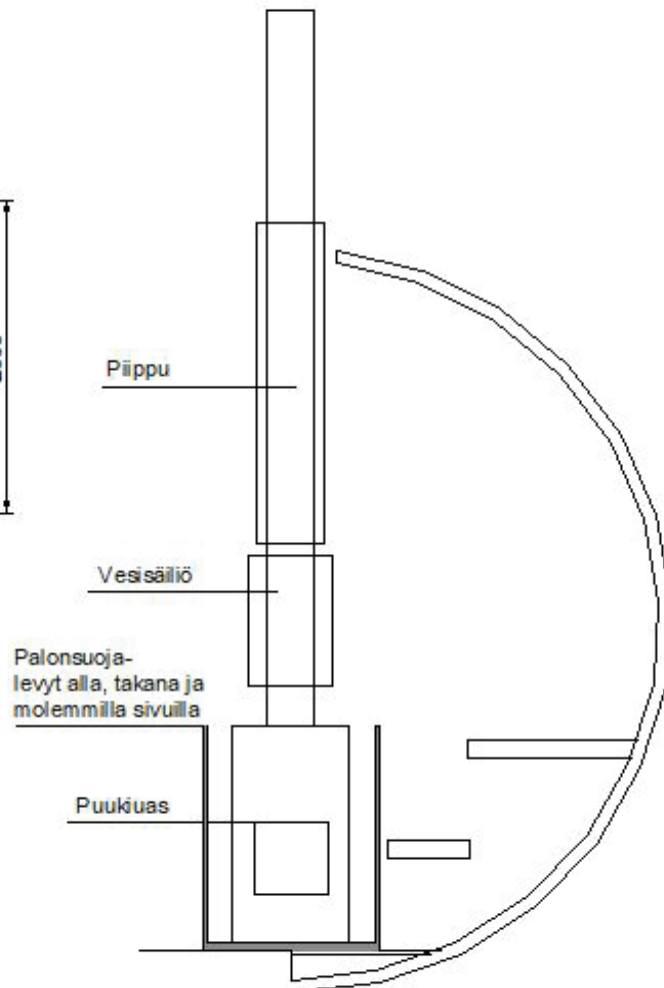
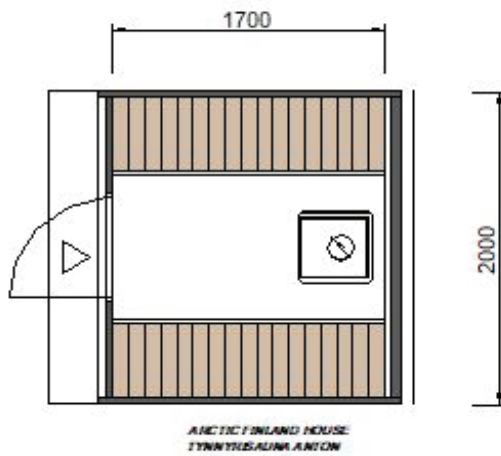
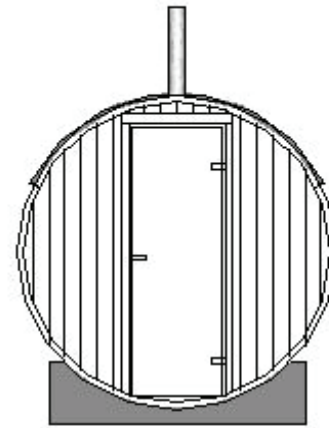
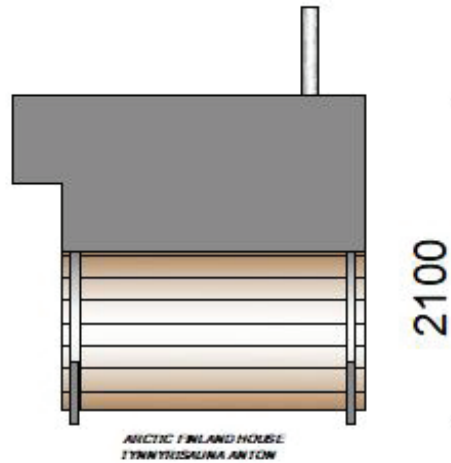

Materiaali: Lämpökäsitelty kuusi 40 mm  
Kate: Katepal palahuopa, musta  
Lukittava ikkunallinen ulko-ovi  
Lauteet, lämpökäsitelty

Puukiuas Harvia M3  
Savuhormi ja vesisäiliö  
Kiukaan ympärillä suojapelti, Harvia  
Kiukaan alla, takana ja katossa suojapelti  
Kiukaan edessä lattialla pelti  
Kiuas ja varusteet CE-merkitty

Tukevat jalakset  
Räystäskouru

### 3. Toimitus

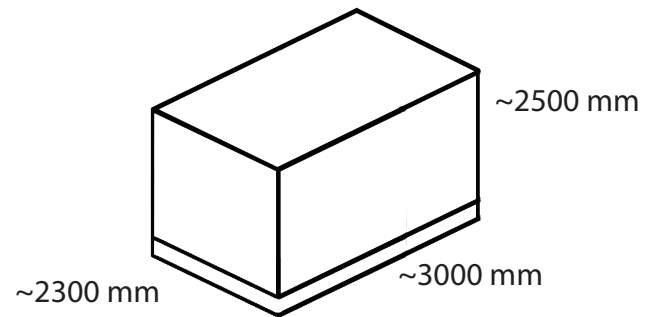
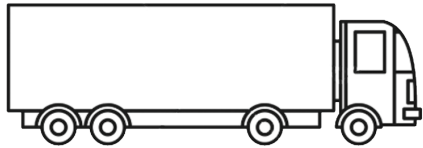

Tynnyrisaunan mitat: 2,0m x 2,1m x 2,5m / 650kg

Tynnyrisauna Anton toimitetaan tilauksessa mainittuna ajankohtana ellei muuta ole sovittu tai ilmoitettu. Tuote tuodaan nosturilla varustetulla autolla tien päähän / tontin rajalle. Vastaanottajan toivotaan olevan paikalla. Mahdollisista kuljetusvahingoista pitää tehdä merkintä rahtikirjaan

Tilaaaja vastaa tuotteen lupamenettelyistä ja selvittää, tarvitaanko rakennuslupa tai ilmoitus oman alueen rakennusvalvontaan.

## 4. Puun pintakäsittely



Tuotteet on valmistettu luonnollisesta, hyvälaatuisesta puutavarasta, joka on rakennusaineena erinomainen. Hitaan kasvun vuoksi puuaines on luja, tiivis ja suorasyinen. Oksia on vähän ja sydänpuun osuus on suuri.

Puu on luonnonmateriaali, jolla on taipumus muuttua sään ja ympäristöolosuhteiden mukaan. Halkeamat, värerot ja muut muutokset rakenteessa eivät tee puuta virheelliseksi.

Tuotteiden puutavara on käsittelemätöntä. Tuotteet on varastoitu ja pakattu lavan päälle säältä suojaan. Puumateriaali on hyvin herkkä auringonvalolle ja kosteudelle, ja siksi suosittelemme, että käsittelet kaikki puuosat heti tai viimeistään rakennuksen pystytyksen jälkeen. Paras ajankohta on puolipilvinen poutasää (yli +5 astetta).

Käsittele ensin homehtumista ja sinistymistä ehkäisevällä värittömällä puunkyllästysaineella. Sen jälkeen tee pintakäsittely kuultavalla / värillisellä puunsuojalla tai peittävällä maalilla.

Kaikki pintakäsittelyaineet on oltava hengittäviä ja ne eivät saa muodostaa tiivistä hengittämätöntä kalvoa puun pintaan. Käsittele myös ovet ja ikkunat huolella molemmilta puolilta.

Varmista myyjältä oikeanlaisen käsittelyaineen hankinta. Tarkista puurakenteet vuosittain ja tee huoltomaalaukset ajoissa.



## 5. Lisätietoja









